

INSTALACIÓN

NOTA: Ajuste los tornillos con cuidado para no dañar su acabado o el del accesorio.

3- Fije el accesorio en la pared mediante los tacos plásticos y los tornillos provistos con el juego.

2- Realice los agujeros con una broca para concreto de 6 mm.

1- Use el accesorio para marcar los lugares donde realizará los agujeros para la fijación del mismo.

Lea atentamente estas instrucciones para que usted pueda disfrutar por muchos años de estos productos de excelente calidad que **FV** se complace en ofrecer.

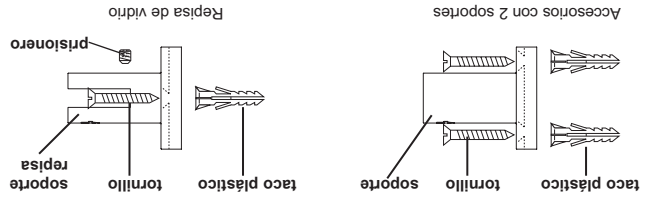

Accesorios con 2 soportes

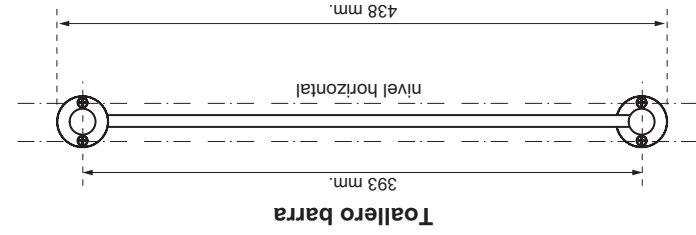
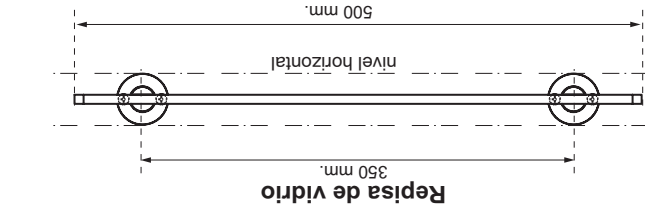
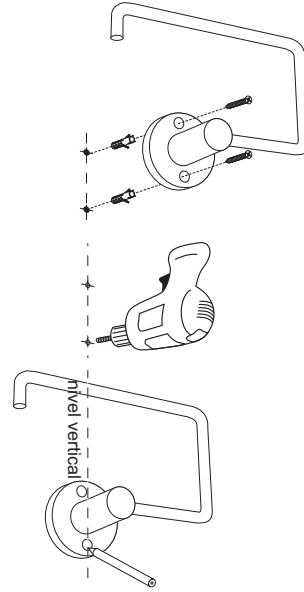

Verifique la horizontalidad del conjunto.

- a- Ubique el **primer soporte** en la posición definitiva y marque los lugares donde realizará los agujeros para la fijación del mismo. Verifique el nivel vertical.
- e- Coloque la barra e instale el segundo soporte, para la repisa de vidrio instale los dos soportes de acuerdo a los pasos # 2 y 3.
- f- Ubique la repisa de vidrio en los soportes ya instalados en la pared y ajuste por debajo los tornillos prisioneros (utilice una herramienta adecuada).

b- Siga las instrucciones de instalación para accesorios con un soporte (pasos # 2 y 3).

c- Arme provisionalmente el conjunto y marque los agujeros del segundo soporte.

d- Compare con las dimensiones indicadas debajo de este texto.



Accesorios para baño Línea 17 - California

Sistema de fijación: CON TORNILLOS

Los accesorios para baño **FV** fueron fabricados con la más cuidadosa tecnología y se han empleado para su manufactura los más nobles materiales.

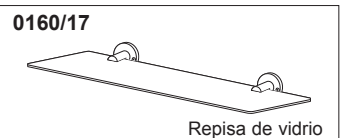
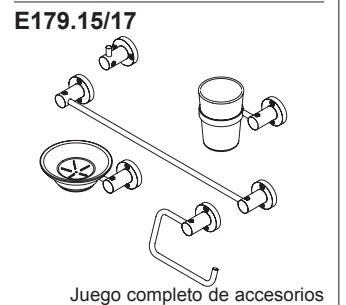
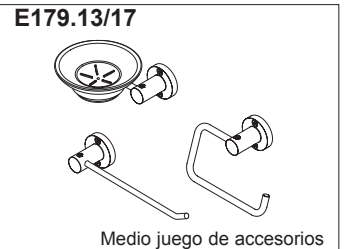

0169/17		Portacepillos
0168/17		Jabonera
0167/17		Portarrollo
0166/17		Gancho para ropa
0164/17		Toallero de barra 40 cm
0162/17		Toallero corto

Fecha: 2017 - 08 - 15

REPUESTOS DISPONIBLES:

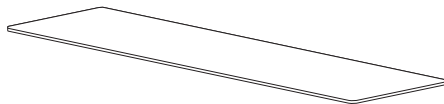

Cód. 160.12.1
Vidrio



Cód. 169.43.4E
Portacepillos



Cód. 168.U3.1E
Jabonera



Cód. 116.6
Tornillos



Cód. 406.13E
Tornillos prisioneros



Cód. 160.12.8.0
Prisioneros para repisa



Encuentre
Repuestos Legítimos FV y
la Garantía Total FV en:
www.fvandina.com



- Prisioneros para repisa
Cód. 160.12.8.0
- Tornillos prisioneros
Cód. 406.13E
- Tornillos
Cód. 116.6
- Jabonera
Cód. 168.U3.1E
- Portacepillios
Cód. 169.43.4E

Vidrio
Cód. 160.12.1

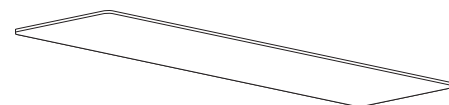

REPUESTOS DISPONIBLES:

Fecha: 2017 - 08 - 15

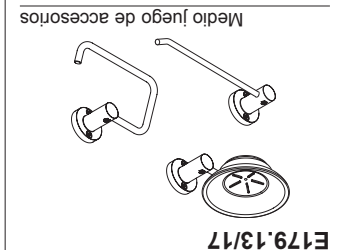
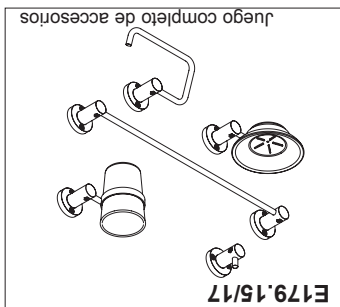
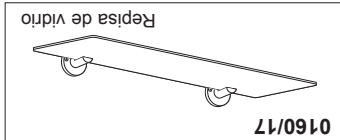

Los accesorios para baño FV fueron fabricados con la más cuidada tecnología y se han empleado para su manufactura los más nobles materiales.

Sistema de fijación: CON TORNILLOS

Accesorios para baño
Línea 17 - California

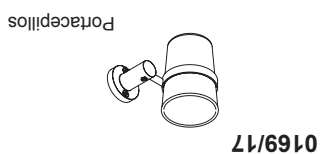
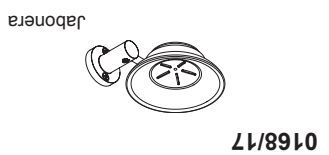
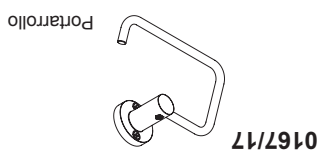
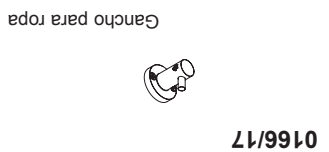
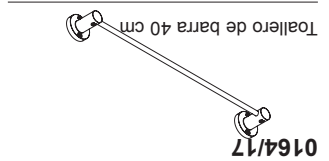
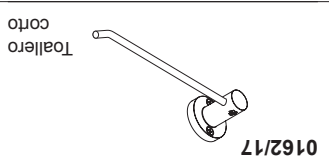

INSTALACIÓN

Lea atentamente estas instrucciones para que usted pueda disfrutar por muchos años de estos productos de excelente calidad que FV se complace en ofrecer.

- 1- Use el accesorio para marcar los lugares donde realizará los agujeros para la fijación del mismo.
- 2- Realice los agujeros con una broca para concreto de 6 mm.
- 3- Fije el accesorio en la pared mediante los tacos plásticos y los tornillos provistos con el juego.

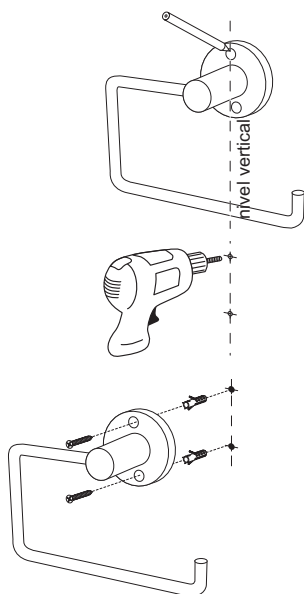

NOTA: Ajuste los tornillos con cuidado para no dañar su acabado o el del accesorio.

Accesorios con 2 soportes

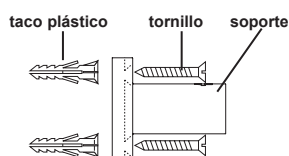

Accesorios con 2 soportes

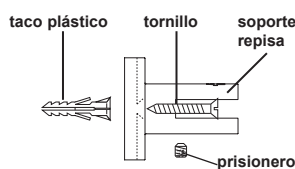

Repisa de vidrio

- a- Ubique el **primer soporte** en la posición definitiva y marque los lugares donde realizará los agujeros para la fijación del mismo. Verifique el nivel vertical.
 - b- Siga las instrucciones de instalación para accesorios con un soporte (pasos # 2 y 3).
 - c- Arme provisionalmente el conjunto y marque los agujeros del **segundo soporte**.
 - d- Compare con las dimensiones indicadas debajo de este texto.
 - e- Coloque la barra e instale el segundo soporte, para la repisa de vidrio instale los dos soportes de acuerdo a los pasos # 2 y 3.
 - f- Ubique la repisa de vidrio en los soportes ya instalados en la pared y ajuste por debajo los tornillos prisioneros (utilice una herramienta adecuada).
- Verifique la horizontalidad del conjunto.**

