



Duchamatic, con manguera de 1.80 m. y transferencia automática

Código:

E119.02 DH - E119.03 DH

Encuentre Repuestos Legítimos FV y la Garantía Total FV en: www.fvandina.com

LEA Y CONSERVE ESTA INFORMACIÓN:

Antes de instalar la grifería, drene muy bien la tubería dejando pasar abundante agua, a fin de eliminar impurezas o residuos de construcción.

RECOMENDACIONES:

Asegúrese que la persona que vaya a instalar el producto sea un profesional en la materia, para prevenir errores que afecten las instalaciones o al correcto funcionamiento de la grifería.

Preferiblemente, ajuste las partes visibles de la grifería SIN UTILIZAR herramientas dentadas pues éstas rayan o pelan la superficie y el acabado del producto.

En caso de que sea necesario utilizar herramientas proteja el acabado de la grifería con un recorte de caucho (de tubo de llanta) colocado entre los dientes de la herramienta y la grifería para ajustar sin lastimarla.

Nuestras Mangueras Flexibles YA INCLUYEN empaques, NO USE teflón o sellante, salvo que lo diga en esta hoja.

FV se reserva el derecho de modificar, cambiar, mejorar y/o anular materiales, productos y/o diseños sin previo aviso.

MEDIDAS SUGERIDAS PARA LA INSTALACIÓN (en cm):

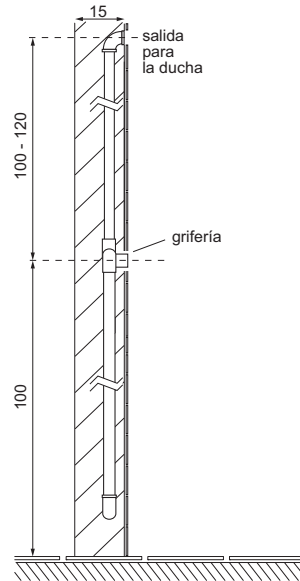

Vista lateral

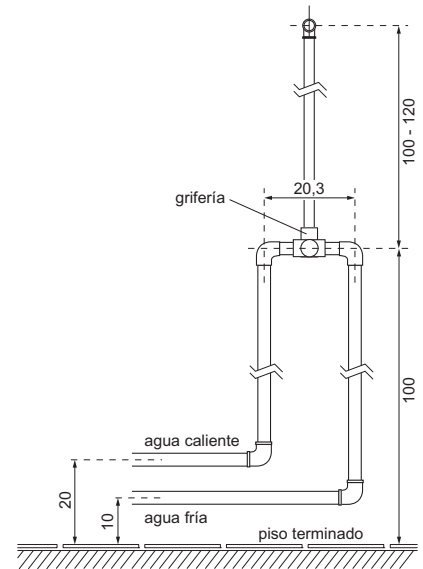

Vista frontal

INSTALACIÓN DE LA DUCHA MANUAL:

Recuerde que estos ajustes los debe hacer usando únicamente su mano, si utiliza herramienta puede dañar el acabado del producto.

3- Conecte la ducha manual a la llave de paso colocando las piezas como indica el gráfico.

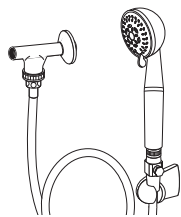

modelo de ducha redonda

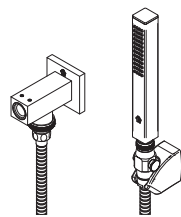

modelo de ducha cuadrada

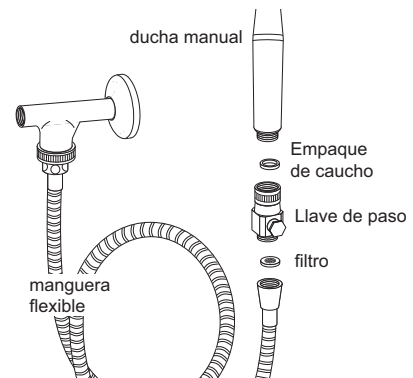

1- Inserte la roseta en el cuerpo duchamatic, ponga sellante en la rosca (en el sentido de giro indicado en el gráfico) y enrosque el cuerpo duchamatic a la acometida de agua que está en la pared.

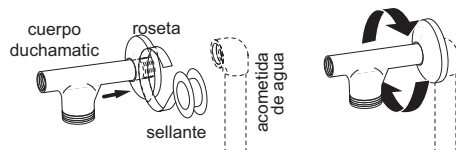

4- Instale la ducha FV de su elección al cuerpo duchamatic colocando sellante en la rosca del brazo de ducha (en el sentido de giro indicado en el gráfico) y ajuste hasta que la ducha quede en posición final.

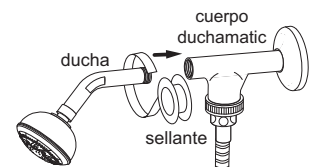

2- Coloque las piezas como indica el gráfico y enrosque uno de los extremos de la manguera al cuerpo duchamatic.

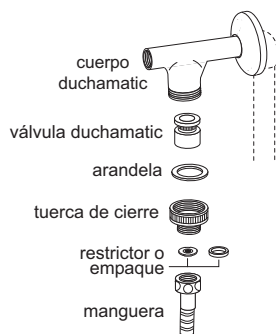

5- Señale en la pared el sitio donde ubicará el soporte para la ducha manual. Coloque el soporte a la altura adecuada para su uso cuidando que la manguera no se apoye en el piso ni que quede tensa.

6- Realice las perforaciones. Coloque los tacos de plástico (incluidos). Atornille la base del soporte en la posición que usted señaló e instale el soporte.

7- Coloque la ducha manual en el soporte.

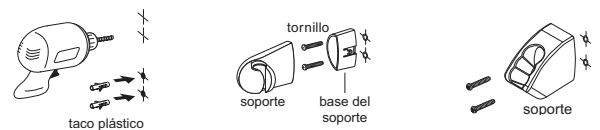

Nota: Si debido a que existe baja presión en la red domiciliaria el caudal de agua que sale por la ducha manual es muy bajo y no es el adecuado para su uso; para aumentarlo reemplace en la manguera que se conecta al cuerpo del duchamatic el **restringidor de caudal** por el empaque de caucho e instálela nuevamente la manguera a la ducha como indican los gráficos.

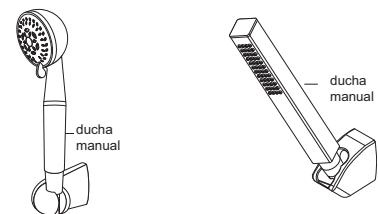

FUNCIONAMIENTO:

El soporte le permite girar la ducha manual ajustándose a sus necesidades.

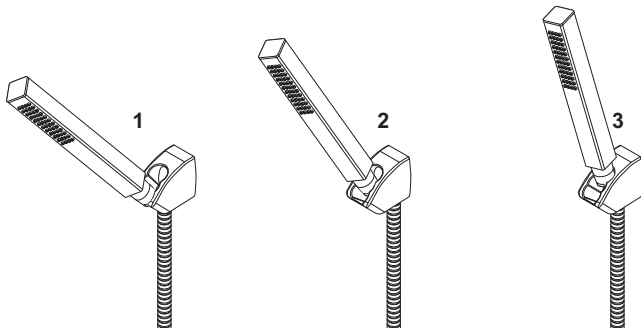

soporte y ducha manual cuadrada

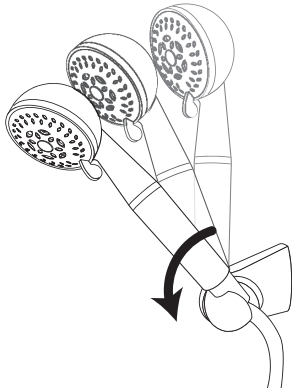

soporte y ducha manual redonda

Para obtener diferentes opciones de salida de agua en la ducha redonda. Gire la palanca reguladora de la ducha manual.

palanca a la izquierda

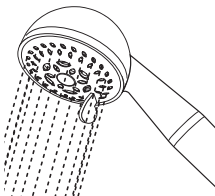

exteriores

palanca al centro



exteriores internos

palanca a la derecha



internos

Para la transferencia de agua de la ducha convencional a la ducha manual, presione el botón de la llave de paso duchamatic.



presione el botón de transferencia para el uso de la ducha manual

DUCHA MANUAL:

Debido al uso normal y a la acumulación de sedimentos la cabeza de ducha puede taparse y perder caudal.

Para limpiarla frote manualmente los aspersores de caucho de la ducha hasta conseguir nuevamente el flujo normal de agua.

No desarme la ducha puede ocasionar daños en mecanismo interno.

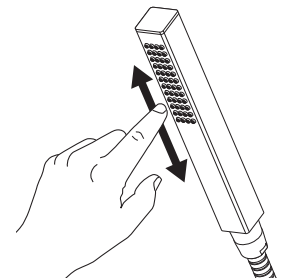
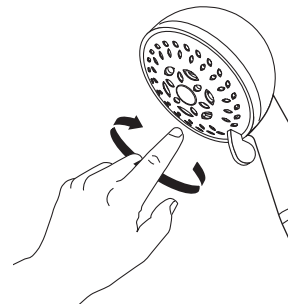

SUGERENCIAS DE MANTENIMIENTO:

CARTUCHOS CERÁMICOS:

La precaución básica es la limpieza de las cañerías de alimentación para retirar todas las impurezas que pueden llegar a dañar a los cartuchos cerámicos. No presione más de la cuenta.

El cartucho cerámico debe ser revisado únicamente por personas capacitadas, caso contrario la Fábrica no se responsabilizará por daños ocasionados.

AIREADORES - CORTACHORROS - FILTROS DE DUCHA:

Con el uso normal se acumulan impurezas en el interior de estos componentes. Para limpiarlos, desarme la parte involucrada (boquilla del pico o cabeza de la ducha) y lave las piezas correspondientes bajo un chorro abundante de agua con un cepillo de dientes. Utilice elementos de limpieza suaves. No emplee elementos corto - punzantes.

Si estos componentes se obstruyen con impurezas o sedimentos sólidos calcáreos

(sarro), retírelos de su sitio y colóquelos en un recipiente con vinagre o desengrasante líquido durante toda la noche. A la mañana siguiente enjuáguelos con abundante agua e instálelos de nuevo en su sitio.

CUIDADO DE LA GRIFERÍA:

El uso normal de la grifería genera manchas sobre su superficie debido a las sustancias alcalinas (jabón y sales calcáreas del agua).

Para retirarlas y mantener el brillo del producto siga los siguientes consejos:

- Nunca use materiales de limpieza que contengan ácidos clorhídrico, fórmico, fosfórico, acético o mezclas.
- Nunca use materiales de limpieza o aparatos con efecto abrasivo, como polvos de limpieza, almohadillas de la esponja o estropajos metálicos.
- Nunca use disolventes como el thinner sobre piezas acrílicas porque disminuye su resistencia y provoca su rotura.

• Si usa limpiadores en spray, rocíe primero hacia una tela suave o esponja. Nunca rocíe directamente hacia la grifería.

• Después de limpiar, enjuague completamente con agua limpia para quitar cualquier residuo.

• Séquela inmediatamente utilizando un paño de algodón suave y limpio que no raye la superficie.

• Frote la superficie de la grifería con cera FV-Magic (ref.: EL-002.0 DH), dejándola secar por unos minutos y retírela usando un paño suave de algodón. No deje la cera en la grifería por tiempo prolongado.

• La limpieza regular con FV-Magic previene las manchas y calcificación.

LA GARANTÍA NO CUBRE DAÑOS CAUSADOS POR EL TRATAMIENTO INADECUADO DE LA SUPERFICIE DE LA GRIFERÍA.



Encuentre Repuestos Legítimos FV y la Garantía Total FV en: www.fvandina.com