

INSTALACIÓN

- 1- Desarme su accesorio de baño con la llave hexagonal incluida en el juego.

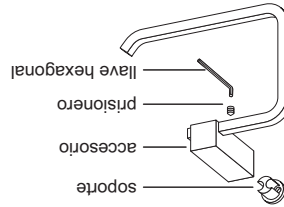

- 2- Use un soporte para marcar el lugar donde se realizarán los agujeros para la fijación del mismo. Verifique el nivel horizontal.

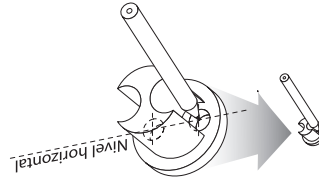

- 3- Realice los agujeros con una broca para concreto de \varnothing 6 mm.

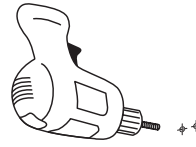

- 4- Fije el soporte en la pared mediante los tacos plásticos y los tornillos provistos con el juego. Ajuste el soporte.

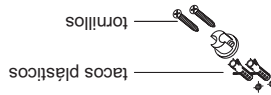

Accesorios con 2 soportes

Para instalar los accesorios: toallero de barra y/o repisa de vidrio templado siga los siguientes pasos:

- a- Ubique el primer soporte en la posición final y marque el lugar donde se realizará el agujero. Perfore con una broca para concreto de \varnothing 6 mm y fije el soporte en la pared mediante el taco plástico y el tornillo provistos con el juego. Ajuste el soporte.

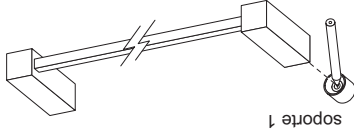

- b- Arme provisionalmente el conjunto y marque el agujero del segundo soporte, verificando la horizontalidad del conjunto.

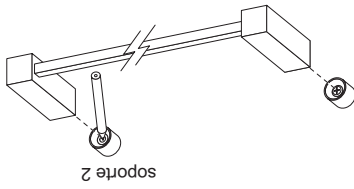

- 5- Posicione el accesorio sobre el soporte, luego mantenga presionado todo el conjunto contra la pared y ajuste el prisionero con la llave hexagonal. Verifique el nivel horizontal del accesorio.

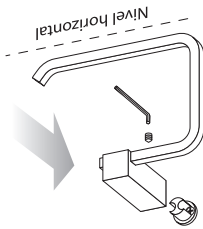

- c- Instale el segundo soporte de acuerdo al paso (a).

Las medidas referenciales de instalación del toallero de barra y/o de la repisa de vidrio templado se indican en el gráfico de la derecha.

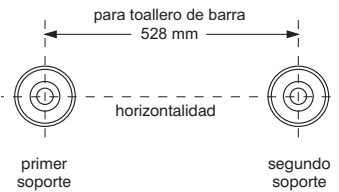

- e. Coloque el accesorio completo (toallero de barra o repisa de vidrio templado).

- f. Mantenga presionado todo el conjunto contra la pared y ajuste los prisioneros con la llave hexagonal.

REPUESTOS DISPONIBLES:

 Cód. 169.U3.1E
Vaso

 Cód. 168.U3.1E
Jabonera



Producto fabricado bajo los controles de un Sistema de Gestión de Calidad Certificado según
ISO 9001

www.fvandina.com
Visita nuestra web



E169/U3



E168/U3



E167/U3

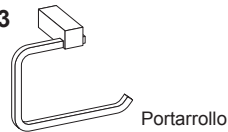

E166/U3

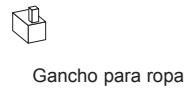

E164/U3



E162/U3

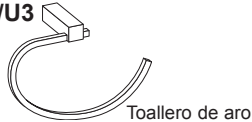

E160/U3

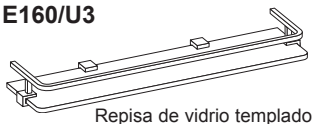

Accesorios para baño Línea U3 - Valentine

Los accesorios para baño **FV** fueron fabricados con la más cuidadosa tecnología y se han empleado para su manufactura los más nobles materiales.

El sistema de fijación fue diseñado para que, una vez instalado, responda a las máximas exigencias de uso.

E179.13/U3

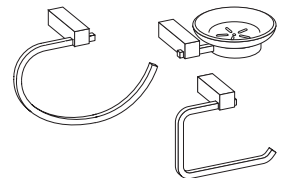

Medio juego de accesorios

E179.15/U3

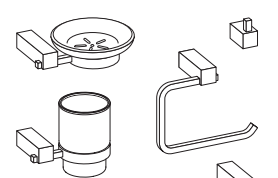

Juego completo de accesorios



ISO 9001
Certificado según
de un Sistema de Gestión de Calidad
Producto fabricado bajo las condiciones

www.frandina.com
Visita nuestra web



Vaso
Cód. 169.U3.1E

Jabonera
Cód. 168.U3.1E

REPUESTOS DISPONIBLES:

f. Mantenga presionado todo el conjunto contra la pared y ajuste los prisioneros con la llave hexagonal.

e. Coloque el accesorio completo (toallero de barra o repisa de vidrio templado).

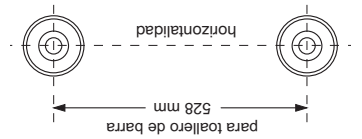

Las medidas referenciales de instalación del toallero de barra y/o de la repisa de vidrio templado se indican en el gráfico de la derecha.

c- Instale el segundo soporte de acuerdo al paso (a).

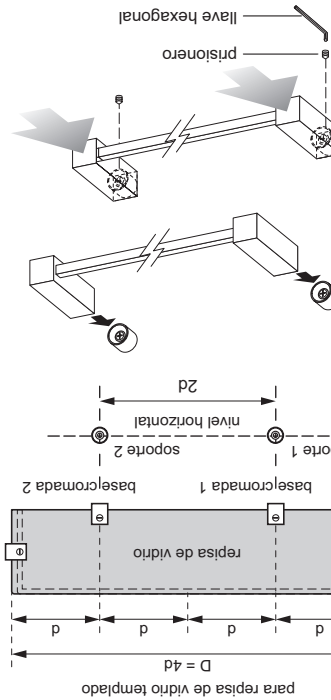

Fecha: 2016-06-03

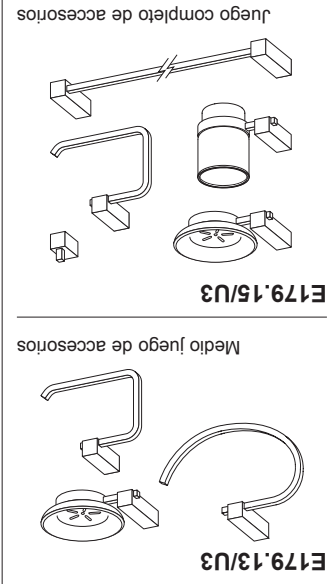

Los accesorios para baño FV fueron fabricados con la más cuidadosa tecnología y se han empleado nobles materiales. El sistema de fijación fue diseñado para que, una vez instalado, resista a las máximas exigencias de uso.

Accesorios para baño
Línea U3 - Valentine

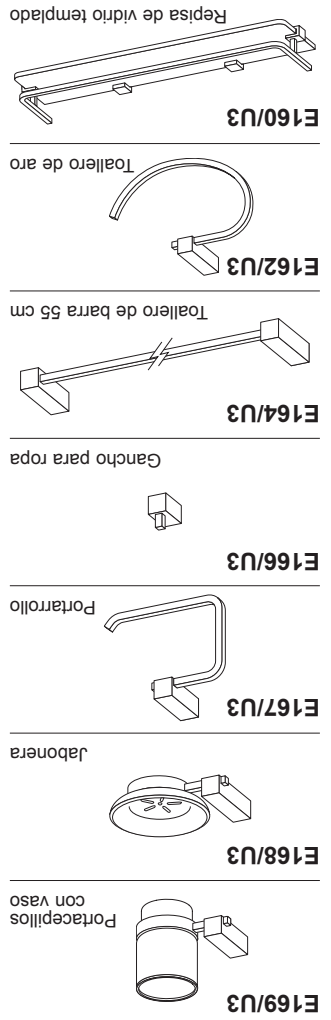

INSTALACIÓN

1- Desarme su accesorio de baño con la llave hexagonal incluida en el juego.

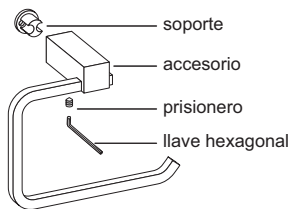

2- Use un soporte para marcar el lugar donde se realizarán los agujeros para la fijación del mismo. Verifique el nivel horizontal.



3- Realice los agujeros con una broca para concreto de \varnothing 6 mm.

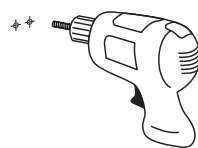

4- Fije el soporte en la pared mediante los tacos plásticos y los tornillos provistos con el juego. Ajuste el soporte.

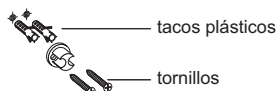

5- Posicione el accesorio sobre el soporte, luego mantenga presionado todo el conjunto contra la pared y ajuste el prisionero con la llave hexagonal.

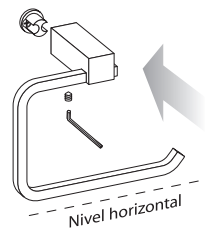

Verifique el nivel horizontal del accesorio.

Accesorios con 2 soportes

Para instalar los accesorios: **toallero de barra** y/o **repisa de vidrio templado** siga los siguientes pasos:

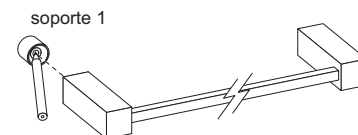

a- Ubique el **primer soporte** en la posición final y marque el lugar donde se realizará el agujero. Perfore con una broca para concreto de \varnothing 6 mm y fije el soporte en la pared mediante el taco plástico y el tornillo provistos con el juego. Ajuste el soporte.

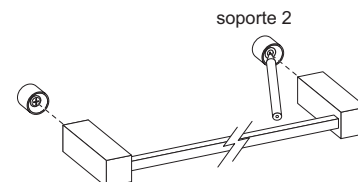

b- Arme provisionalmente el conjunto y marque el agujero del **segundo soporte**, verificando la horizontalidad del conjunto.