



# Lavabo con pedestal / Pedestal lavatory

Código:

## E208 - E211 - E213 - E218 - E227 E230

### RECOMENDACIONES:

Asegúrese que la persona que vaya a instalar el producto sea un profesional en la materia, para prevenir errores que afecten las instalaciones o el correcto funcionamiento del producto.

Realice los ajuste del sanitario UTILIZANDO una herramienta adecuada para que la superficie y el acabado del producto no se raye o lastime.

Recuerde que todos los productos tienen un mecanismo de control que debe ser revisado y cambiado de ser necesario, ya que este puede deteriorarse debido a la frecuencia de uso.

### RECOMMENDATIONS:

To prevent any error that may affect the facilities or the correct functioning of the product, make sure that the person who is going to install the product is a professional. Install the product using suitable tools, so that it is not scratched.

Remember that all products have a control mechanism that must be reviewed and changed if necessary, since it can deteriorate due to the frequency of use.









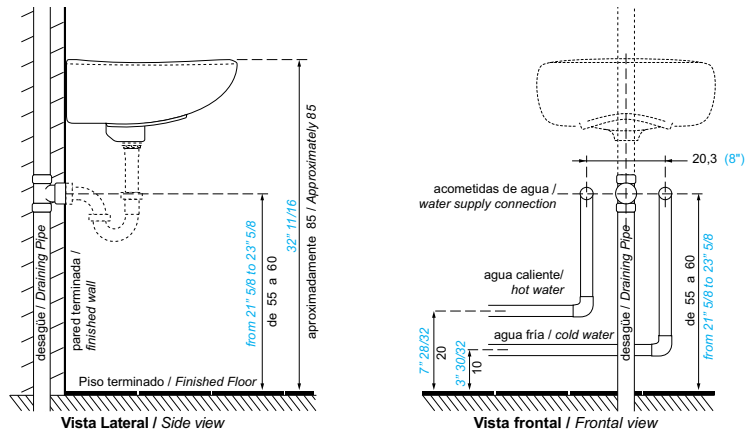

### Colores Disponibles/ Available Colors:

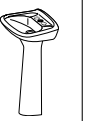
- Blanco / White: BL
- Suaves y Fuertes / Light and dark colors

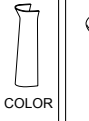
### MEDIDAS / MEASURES:

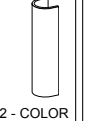
- Dimensiones en milímetros / Dimensions in millimeters
- Dimensiones en pulgadas / Dimensions in inches



con agujeros premarcados para 4" / partially tapped for 4" faucets					
E208 Gala  Gala con pedestal / Gala Pedestal lavatory	E208.1-COLOR  E210.2 - COLOR	E211 Ferrara  Ferrara con pedestal / Ferrara Pedestal lavatory	E211.1-COLOR  E210.2 - COLOR	E213 Roma  Roma con pedestal / Roma Pedestal lavatory	E214.1-COLOR  E210.2 - COLOR
con agujeros premarcados para 4" y 8" / partially tapped for 8" or 4" faucets					
E218 Siena  Siena con pedestal / Siena Pedestal lavatory	E215.1-COLOR  E230.2 - COLOR	E227 Bari  Bari con pedestal / Bari Pedestal lavatory	E227.1-COLOR  E227.2 - COLOR	E230 Venecia  Venecia con pedestal / Venecia Pedestal lavatory	E230.1-COLOR  E230.2 - COLOR

## INSTRUCCIONES DE INSTALACIÓN/ INSTALLATION INSTRUCTIONS:

LEA LAS INSTRUCCIONES COMPLETAMENTE ANTES DE INSTALAR / READ ALL INSTRUCTIONS BEFORE PERFORMING ANY WORK

- 1- Coloque temporalmente el pedestal y el lavabo en la ubicación deseada. Asegúrese que el lavabo quede arrimado a la pared y se apoye correctamente sobre el pedestal. Verifique la horizontalidad del lavabo, centrado con el eje del desagüe. Con un lápiz marque en la pared la parte posterior e inferior del lavabo y en el piso el contorno del pedestal (a y b).
- 2- Retire el conjunto y por debajo de la marca inferior del lavabo trace una línea horizontal a 2 cm. Para señalar el sitio donde irá cada uñeta haga coincidir la arista indicada en la figura con la línea horizontal a 1 cm antes de la curvatura.

**Nota: Para facilitar las tareas de sujeción y marcado recomendamos hacerlo entre dos personas.**

Temporarily place the pedestal and lavatory in the right location. Make sure the lavatory is close to the wall. Check that the lavatory is leveled and centered on the axis of the drain. With a tapestry on the wall mark the higher and lower parts of the lavatory and outline the pedestal on the floor.

**Note: We recommend that the holding and marking is done by two people.**

Perfore en las marcas y coloque los tacos plásticos, luego ubique los tornillos de la uñeta sin apretar para que el lavabo entre con suavidad (se recomienda utilizar los tornillos tirafondos de 2 1/2 x 1/4 con taco fisher F10 no incluidos).

Remove the lavatory and below the inferior mark of the lavatory, trace a 2 cm horizontal line. To mark the place where each mounting clip will be placed, match the edge indicated in the figure with the horizontal line 1 cm before the bend, and mark the places where the holes for the screws will be made.

Before the curve and drill the marks and place the plastic plugs, then loosely place the screws so that the lavatory gently fits (we recommend using lag screws 2 1/2 x 1/4 F-10 fisher plugs, not included).

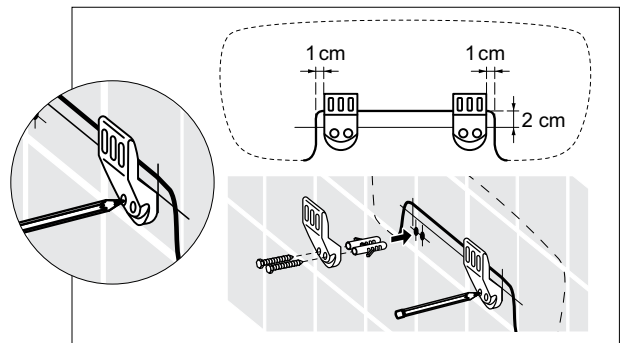
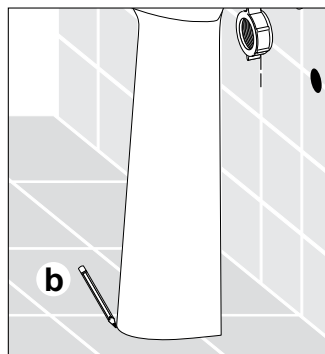
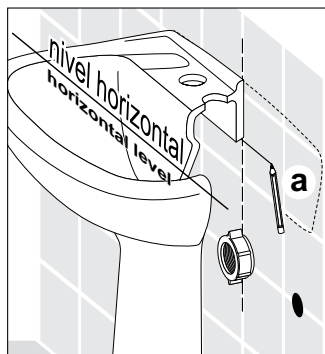

- 3- Verifique que la tubería de alimentación este limpia y libre de impurezas y residuos de construcción.

Para instalar grifería monocomando o llave individual, use la perforación central del lavabo.

Para grifería de 4" u 8" necesita perforar de acuerdo a las instrucciones contenidas en la etiqueta adherida al lavabo.

Instale la grifería, el desagüe y el sifón según las instrucciones que vienen adjuntas en la grifería que usted adquirió.

*Verify that the pipe is clean and free of impurities or construction debris.*

*To install individual or single lever faucets, use the lavatory's center hole.*

*For 4 "or 8" faucets, you need to drill according to the instructions attached to the instructions in the tag attached to the lavatory.*

*Install the faucet, drain and trap according to the instructions included in the faucet you purchased.*

- 4- Ponga un cordón de silicona en la parte posterior central del lavabo.

Coloque el lavabo en las uñetas y termine de instalar el sifón al acople de la pared.

*Put a silicon adhesive thread on the back center of the lavatory.*

*Place the lavatory on the mounting clips and install the trap to the wall.*

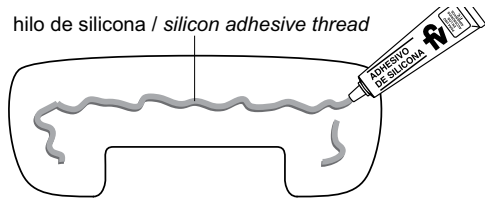

- 5- Levante un poco el lavabo para colocar el pedestal en su sitio. Luego presione uniformemente durante 1 minuto, hasta que quede fijo en las uñetas y bien apoyado sobre el pedestal, ajuste los tornillos de las uñetas. Esperar 24 horas antes de empezar a utilizar el lavabo. A los 7 días la silicona tendrá su máxima resistencia.

*Slightly lift the lavatory to put the pedestal on its place. Press consistently for 1 minute, until it locks in the mounting clips and is well supported by the pedestal. Place the mounting clip's screws. Wait 24 hours before using the lavatory. Silicon will dry completely after 7 days.*

- 6- Conecte la grifería al suministro de agua.

Haga correr el agua para verificar que no existan fugas tanto en las conexiones de la grifería como en las del desagüe y sifón.

Por último, ponga un cordón de silicona al rededor de la base del pedestal y limpie el exceso con un trapo húmedo.

*Connect the faucet to the water supply.*

*Run water to check leaks in the faucet, drain and trap connections.*

*Finally, put a bead of silicone around the base of the pedestal and wipe off excess with a rag.*

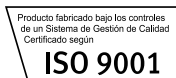
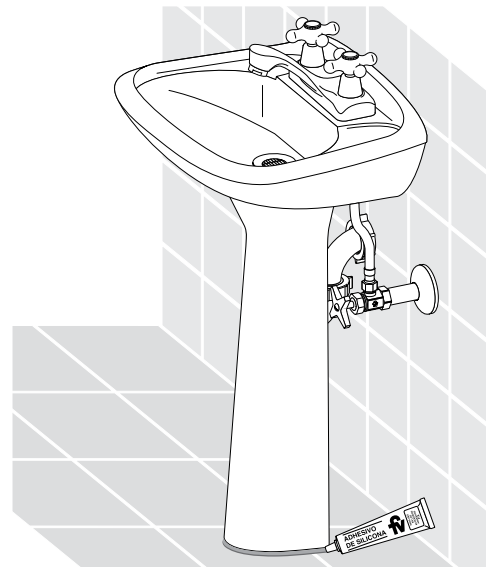
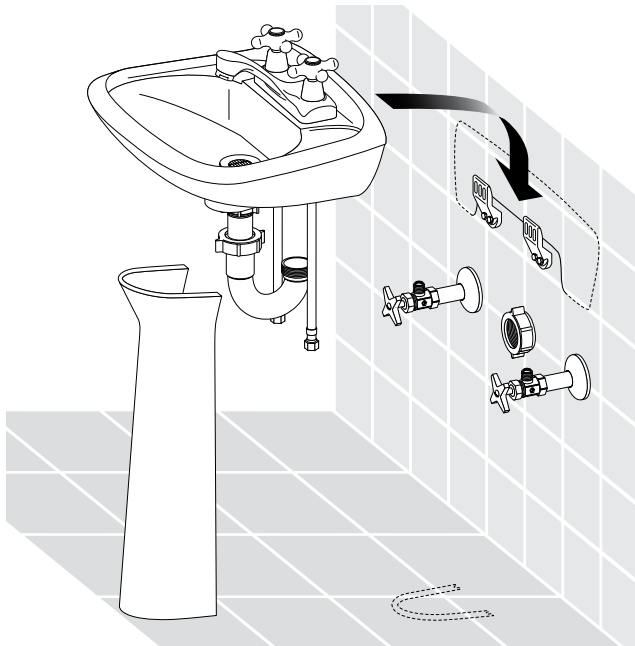

**CONSEJOS DE MANTENIMIENTO:**

Los sanitarios F.V. son fabricados con porcelana sanitaria vitrificada, cumpliendo normas internacionales, garantizando así su larga vida útil. Por las características propias de los materiales utilizados y la tecnología empleada en su desarrollo, se limpian fácilmente evitando el desarrollo de gérmenes y hongos.

Realice la limpieza utilizando productos limpiadores y desinfectantes para baños de marcas reconocidas. Ayúdese de una esponja o un paño húmedo. En lo posible evite productos de limpieza fuertemente abrasivos. La porcelana sanitaria vitrificada no permite adherencias y las grasas se eliminan con facilidad.

La porcelana sanitaria mantiene el brillo propio de su esmalte sin necesidad de pulimentos.

**MAINTENANCE:**

FV products are made of vitreous sanitary ware, complying international standards and ensuring durability. The characteristics of the materials and the technology used to make the products help by preventing the development of germs and fungi.

Clean the product using cleaning agents and bathroom antiseptics. Use a sponge or damp cloth. If possible avoid highly abrasive cleaning products. Sanitary ware does not allow adhesions and it can be easily washed.

There is no need to polish sanitary ware because it will always maintain its shine.

Encuentre Repuestos Legítimos FV y la Garantía Total FV en: [www.fvandina.com](http://www.fvandina.com)



**FV Responde**  
Centro de atención al usuario

ECUADOR  
fvresponde@fvecuador.com  
1-800 FV FV FV (1-800 38 38 38)

COLOMBIA info.colombia@grupofv.com  
PERÚ info.peru@grupofv.com  
CENTROAMÉRICA info.cea@grupofv.com

FV - ÁREA ANDINA S.A. se reserva el derecho de modificar, cambiar, mejorar y/o anular materiales, productos y/o diseños sin previo aviso.