



Juego para bidet

Código:

E299/15

Encuentre
Repuestos Legítimos FV y
la Garantía Total FV en:
www.fvandina.com



LEA Y CONSERVE ESTA INFORMACIÓN:

Antes de instalar la grifería, drene muy bien la tubería dejando pasar abundante agua, a fin de eliminar impurezas o residuos de construcción.

RECOMENDACIONES:

Asegúrese que la persona que vaya a instalar el producto sea un profesional en la materia, para prevenir errores que afecten las instalaciones o al correcto funcionamiento de la grifería.

Preferiblemente, ajuste las partes visibles de la grifería SIN UTILIZAR herramientas dentadas pues éstas rayan o pelan la superficie y el acabado del producto.

En caso de que sea necesario utilizar herramientas proteja el acabado de la grifería con un recorte de caucho (de tubo de llanta) colocado entre los dientes de la herramienta y la grifería para ajustar sin lastimarla.

Nuestras Mangueras Flexibles YA INCLUYEN empaques, NO USE teflón o sellante, salvo que lo diga en esta hoja.

FV se reserva el derecho de modificar, cambiar, mejorar y/o anular materiales, productos y/o diseños sin previo aviso.

MEDIDAS SUGERIDAS PARA LA INSTALACIÓN (en cm):

Para realizar la conexión de la grifería a las acometidas de agua de la pared, utilice **llaves angulares para mangueras flexibles FV** (no incluidas).

Conjunto de llaves angulares con mangueras flexibles de 12":
Cód.: E262.04 DH

Conjunto de llaves angulares con mangueras flexibles de 16":
Cód.: E262.06 DH

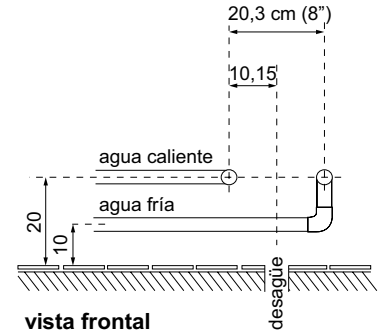
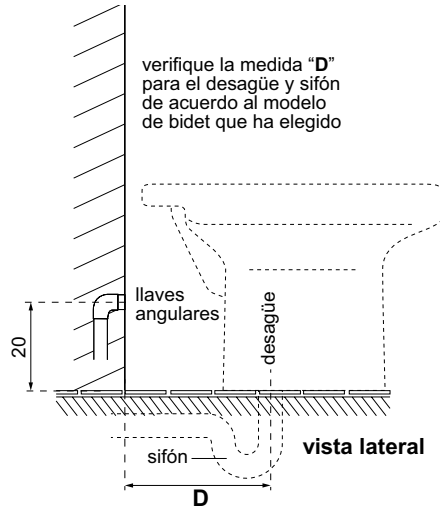

INSTALACIÓN DEL PICO Y LAS LLAVES LATERALES:

1- Se recomienda instalar la grifería antes de ubicar el bidet en la posición final.

Separe las manijas de las llaves laterales y de transferencia.

2- Instale las llaves laterales y la llave de transferencia. A la derecha para agua fría y a la izquierda para agua caliente. Verifique la conicidad de los empaques y la ubicación de las arandelas tal como se indica en el gráfico adjunto.

3- Conecte las mangueras flexibles a la llave de transferencia y el otro extremo a las llaves laterales. Las uniones de las mangueras hacen sello metal con metal, **no utilice ningún tipo de sellador**, únicamente los empaques incluidos.

4- Instale las manijas respectivas de acuerdo al despiece indicado en la hoja de repuestos (www.fvandina.com).

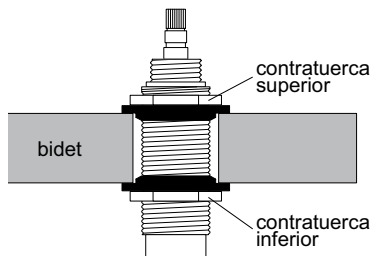
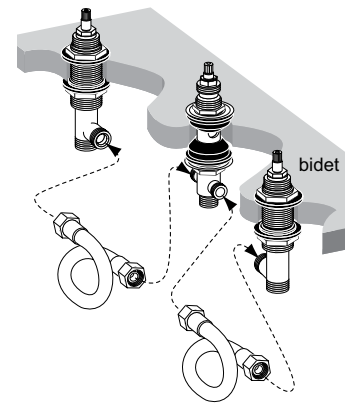

La contratuercas superior debe quedar en el tope de la rosca de la llave lateral.

Ajuste las llaves laterales y de transferencia con la contratuercas inferior hasta que queden fijas en el bidet (para el ajuste se debe utilizar una herramienta apropiada).

No apriete demasiado pues podría romper el bidet.

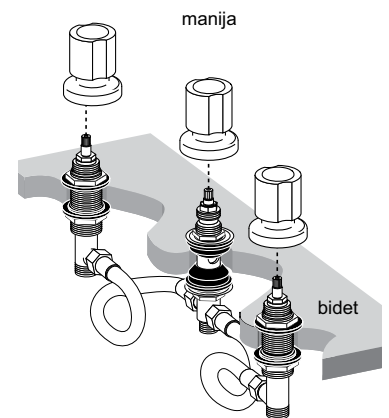
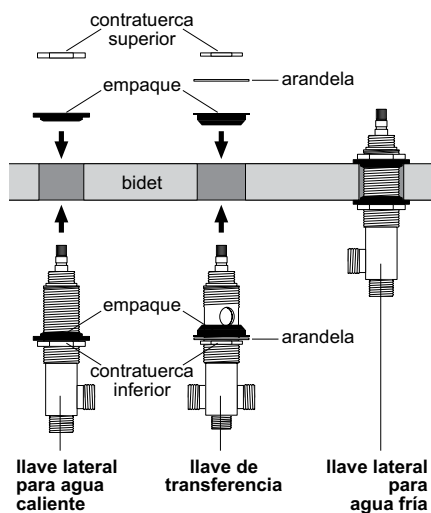

CARACTERÍSTICAS TÉCNICAS DE LAS MANGUERAS: (NORMA ESPAÑOLA UNE 53-626-89)

- Malla trenzada de acero inoxidable: Ø ext. 13 mm
- Temperatura de servicio no continuo: 110° C.
- Máximo pico de presión de trabajo: 20 bar (295 PSI).
- Caudal mínimo a 0,4 bar: 14 litros / minuto.
- Tubo interior: Ø int. : 8 mm
Ø ext.: 12 mm

- Tubo interior de caucho EPDM NO TÓXICO.
- Cápsulas de acero inoxidable AISI 304.
- Conexiones giratorias de latón, niqueladas y/o de resina plástica.
- Calidad ISO 9001:2000
- No instalar directamente a calefones, ya que se reduce la vida útil del elemento.

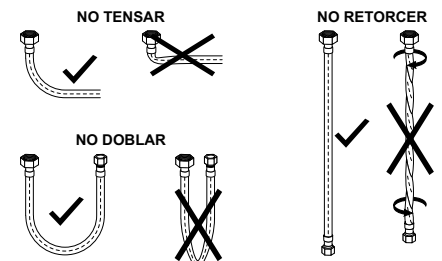

INSTALACIÓN DE LA DUCHA BIDET:

- 1- Cuidadosamente, para no dañar el acabado de las partes cromadas, afloje el tornillo y retire la tapa ducha de la conexión flexible (**gráfico 1**).
- 2- Por la parte inferior del bidet, inserte el empaque de la conexión flexible en el agujero respectivo localizado en el fondo del pozuelo (**gráfico 2**).
- 3- Coloque la tapa ducha sobre el empaque de la conexión flexible y atornille con cuidado. Verifique que se encuentre dentro de la tuerca el "empaque 2" y conecte el otro extremo de la conexión flexible a la parte inferior de la llave de transferencia.
- 4- Instale el pistón bidet completo según el orden que se indica en el **gráfico 3**.

El conjunto pistón bidet completo debe quedar según se muestra en el gráfico encerrado en el recuadro.

Gráfico 1:



Gráfico 2:



Gráfico 3:

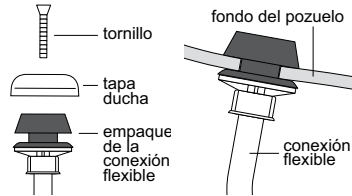

INSTALE EL DESAGÜE CON PISTÓN AUTOMÁTICO:

Ajuste manualmente y sin apretar demasiado. No utilice ningún tipo de sellador.

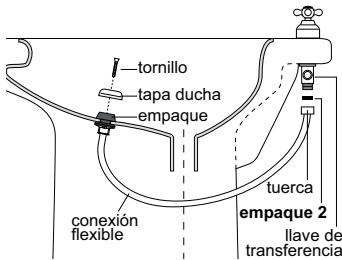
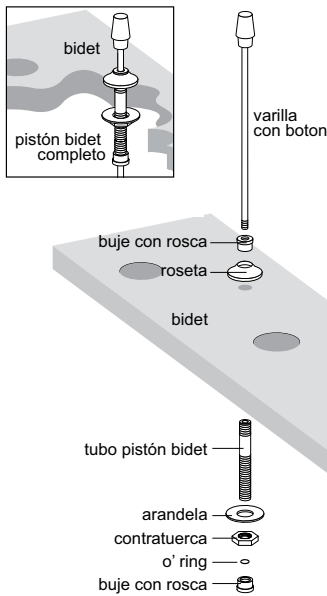
- 1- Conecte el desagüe sobre el acople reductor universal que ya debe estar instalado en el piso.

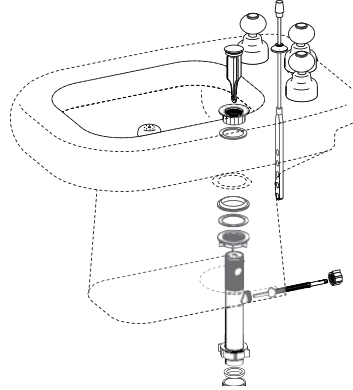

- 2- Conecte la prolongación de la varilla con botón a la varilla glóbulo del desagüe. En caso de que sea necesario, doble un poco la varilla con botón. Fije el bidet al piso.
- 3- Conecte las llaves laterales a las acometidas de agua. Use llaves angulares y mangueras FV (no incluidas).

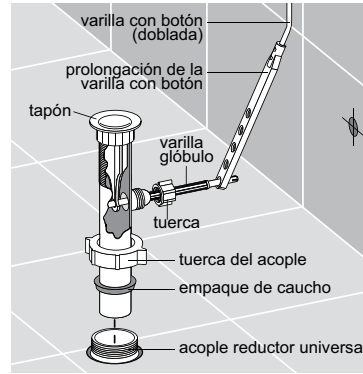

FUNCIONAMIENTO:

- 1- Las manijas laterales regulan la temperatura y el flujo de agua.
- 2- La manija de transferencia permite que el agua salga por el anillo del pozuelo del bidet o por la ducha.
- 3- Al subir o bajar la varilla con botón, se cierra o se abre la tapa del desagüe, permitiendo que se llene o se vacíe el pozuelo del bidet.

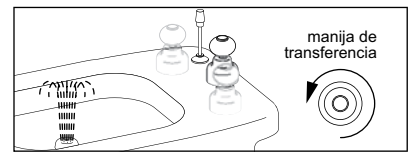
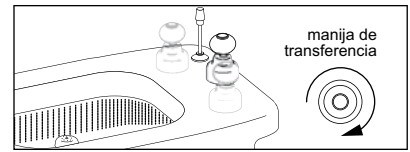

SUGERENCIAS DE MANTENIMIENTO:

CARTUCHOS CERÁMICOS:

La precaución básica es la limpieza de las cañerías de alimentación para retirar todas las impurezas que pueden llegar a dañar a los cartuchos cerámicos. No presione más de la cuenta.

El cartucho cerámico debe ser revisado únicamente por personas capacitadas, caso contrario la Fábrica no se responsabilizará por daños ocasionados.

AIREADORES - CORTACHORROS - FILTROS DE DUCHA:

Con el uso normal se acumulan impurezas en el interior de estos componentes. Para limpiarlos, desarme la parte involucrada (boquilla del pico o cabeza de la ducha) y lave las piezas correspondientes bajo un chorro abundante de agua con un cepillo de dientes. Utilice elementos de limpieza suaves. No emplee elementos corto - punzantes.

Si estos componentes se obstruyen con impurezas o sedimentos sólidos calcáreos

(sarro), retírelos de su sitio y colóquelos en un recipiente con vinagre o desengrasante líquido durante toda la noche. A la mañana siguiente enjuáguelos con abundante agua e instáuelos de nuevo en su sitio.

CUIDADO DE LA GRIFERÍA:

El uso normal de la grifería genera manchas sobre su superficie debido a las sustancias alcalinas (jabón y sales calcáreas del agua).

Para retirarlas y mantener el brillo del producto siga los siguientes consejos:

- Nunca use materiales de limpieza que contengan ácidos clorhídrico, fórmico, fosfórico, acético o mezclas.
- Nunca use materiales de limpieza o aparatos con efecto abrasivo, como polvos de limpieza, almohadillas de la esponja o estropajos metálicos.
- Nunca use disolventes como el thinner sobre piezas acrílicas porque disminuye su resistencia y provoca su rotura.

• Si usa limpiadores en spray, rocíe primero hacia una tela suave o esponja. Nunca rocíe directamente hacia la grifería.

• Después de limpiar, enjuague completamente con agua limpia para quitar cualquier residuo.

• Séquela inmediatamente utilizando un paño de algodón suave y limpio que no raye la superficie.

• Frote la superficie de la grifería con cera en crema para pulir y restaurar metales, dejándola secar por unos minutos y retírela usando un paño suave de algodón. No deje la cera en la grifería por tiempo prolongado.

• La limpieza regular con cera previene las manchas y calcificación.

LA GARANTÍA NO CUBRE DAÑOS CAUSADOS POR EL TRATAMIENTO INADECUADO DE LA SUPERFICIE DE LA GRIFERÍA.

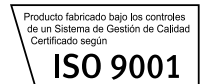

Encuentre Repuestos Legítimos FV y la Garantía Total FV en: www.fvandina.com